



## Jim Einbaubackofen autark

1511000000226

A

- + Energieeffizienzklasse A
- + 72 Liter Garraum
- + 10 Beheizungsarten
- + Auftaufunktion & Dampfreinigung
- + LED-Timer
- + Zeitschaltuhr

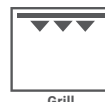
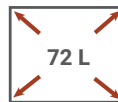
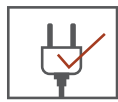
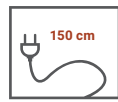

Grill



Heißluft



Umluft

### AUSSTATTUNG

Regelbare Temperatur	60° – 250 °C
Beheizungsarten	10 (Auftauen, Ober- und Unterhitze, Ober- und Unterhitze mit Umluft, Heißluft, kleiner Grill, kleiner Grill mit Heißluft, Großer Grill, Großer Grill mit Umluf, Unterhitze mit Umluft, Dampfreinigung)
Backofeninnentür	Doppelverglasung
Backofentür	schwarzes Glas mit Aluminiumgriff
Bedienblende	Edelstahl
Steuerung	versenkbare zylindrische Knebel / silberfarben
Backofenlicht	Ja

### TECHNISCHE DATEN

Energieeffizienzindex pro Garraum (EEI)	91,8
Energieeffizienzklasse pro Garraum (von A+++ bis D)	A
Energieverbrauch pro Zyklus	Konventionell: 0,92 kWh
	Umluft: 0,78 kWh
Anzahl der Garräume	1
Wärmequelle pro Garraum	Elektro
Volumen des Garraums	72 Liter
Größe des Geräts	groß: > 65L Volumen
Anschlusswert Backofen	3400 W / 220 – 240V - 50Hz
Anschluss	150 cm Kabel mit Schutzkontakt-Stecker

## ZUBEHÖR

Emailliertes Backblech	1
Grillrost	1
Teleskopauszüge im Backraum	Ja
Seitengitter im Garraum	Ja

## BESONDERHEITEN

LED-Timer	Mit Touch Control
Zeitschaltuhr	Ja

## ABMESSUNGEN

Gerätemaße (H x B x T) / Gewicht	59,5 x 59,4 x 52,1 cm / 30,5 kg
Maße mit Verpackung (H x B x T) / Gewicht	65,8 x 63,9 x 57,9 cm / 33,5 kg
Einbaumaße (H x B x T)	60 x 56,5 x 57 cm

ARTIKELNUMMER	MODELL	EAN	EPREL
15110000000226	AB141-26	4262421975299	2446724



## Svea Konkave Schräghaube Glas schwarz, 60 cm

CH 22010 SBZ

B

- + Energieeffizienzklasse B
- + Metallgehäuse mit Glasschirm
- + Breite: 60 cm
- + Schräge Bauform für mehr Kopffreiheit
- + 3 Leistungsstufen
- + LED-Beleuchtung
- + Abluft & Umluftbetrieb möglich

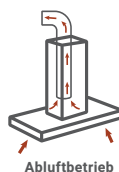
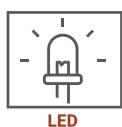
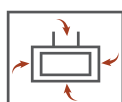

Abluftbetrieb

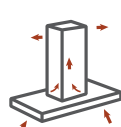

Umluftbetrieb

### TECHNISCHE DATEN

Jährlicher Energieverbrauch (AEC <sub>hood</sub> )	35,2 kWh
Energieeffizienzklasse	B
Fluiddynamische Effizienz (FDE <sub>hood</sub> )	14,2
Fluiddynamische Effizienzklasse	D
Beleuchtungseffizienz (LE <sub>hood</sub> )	57 Lux / Watt
Beleuchtungseffizienzklasse	A
Fettabscheidegrad	73,5%
Fettabscheideeffizienzklasse	D
Luftstrom bei minimaler / maximaler Geschwindigkeit im Normalbetrieb	274,7 – 377 m <sup>3</sup> /h
A-bewertete Luftschallemission bei minimaler / maximaler Geschwindigkeit im Normalbetrieb	54 – 62 dB (A)
Leistungsaufnahme im Aus-Zustand	–
Leistungsaufnahme im Bereitschaftszustand	–

## AUSSTATTUNG

Steuerung	Drucktasten
Glasschirm	schwarz
Korpus	Stahlblech schwarz lackiert
Schacht	Stahlblech schwarz lackiert
Leistungsstufen	3
LED Beleuchtung max.	2 x 1 Watt
Rohranschluss (Durchmesser)	150 mm
Spannung / Frequenz	220 – 240 V / 50 Hz
Anschlusswert	70 Watt
Kabellänge	135 cm

## ABMESSUNGEN

Gerätemaße (H x B x T) / Gewicht	73,9–111,9 x 59,8 x 34 cm/9,7 kg
Maße mit Verpackung (H x B x T) / Gewicht	39,2 x 64,8 x 46,2 cm/ 11,6 kg

## ZUBEHÖR

## EAN

Inkl. Metallfettfilter (auswaschbar) 2 x MIZ 7000	4260683870529
Nicht enthalten: Aktiv-Kohlefilter 2 x MIZ 6000	4260683870512

## ARTIKELNUMMER

## FARBE

## EAN

CH22010SBZ	schwarz	4260683870369
------------	---------	---------------



## Aleksi Einbaugeschirrspüler, 60 cm, vollintegriert

GSP 60 V

- + 6 Programme
- + 2 Sprühebene
- + Startzeitvorwahl (3 – 12 Std.)
- + LED-Display

E

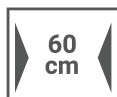

### TECHNISCHE DATEN

Anzahl der Maßgedecke	12
Energieeffizienzklasse Skala A – G	E
Energieverbrauch Eco Programm bei 100 Programmzyklen	92 kW/h
Leistungsaufnahme im Aus-Zustand	0,49 W
Leistungsaufnahme im Standby Modus	–
Wasserverbrauch Eco Programm pro Zyklus	11 L
Reinigungsleistungsindex	1,125
Trocknungsleistungsindex	1,065
Standardprogramm	ECO 45 °C
Dauer Eco Programm in h:min	03:40
Geräuschemission / Geräuschemissionsklasse	49 dB (A) / C
Einbaugerät	Ja

## AUSSTATTUNG

Innenraum	rostfreier Edelstahl
Bedienblende	Kunststoff / schwarz
6 Programme	Intensiv (03:25), Universal (02:55), Eco (03:40), Glas (02:00), 90 Min. Programm (01:30) , Kurzprogramm (00:30)
Steuerung	Elektroniktasten
Display	LED-Display mit Indikatorlampen
Höhenverstellbare Füße	50 mm
Länge Ablaufschlauch	138 cm
Länge Zulaufschlauch	150 cm
Kabellänge	150 cm
Verstellbarer Oberkorb	Ja
Tellerhalter	klappbar
Tassenhalter	2
Besteckkorb	1

## BESONDERHEITEN

Halbe Beladung	Ja
Startzeitvorwahl	3 / 6 / 9 / 12 Stunden
Restlaufanzeige	Nein
Kindersicherung	Nein
Klarspüler und Regeneriersalzanzeige	Ja
Überlaufschutz	Ja

## ZUBEHÖR

## EAN

Sicherheitszulaufschlauch (Aquastop)	4016417043888
--------------------------------------	---------------

## ABMESSUNGEN

Gerätemaße (H x B x T) / Gewicht	81,5 x 59,8 x 55 cm / 33 kg
Einbaumaße (H x B x T)	82 – 86,5 x 60 x 58 cm
Maße mit Verpackung (H x B x T) / Gewicht	88,4 x 63 x 63,5 cm / 39,5 kg

## ARTIKELNUMMER

## AUSSTATTUNG

## EAN

GSP60V	ohne Aquastop	4260683871854
GSP60VAS	mit Aquastop	4260683876996



## Moray Einbau Kühl-/Gefrierkombination

131201441400-11

**E**

- + Energieeffizienzklasse E
- + \*\*\*\* Gefrierfach
- + 220 L Gesamtnutzinhalt
- + Wechselbarer Türanschlag
- + verstellbare FüÙe

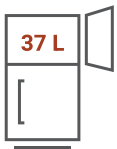

### TECHNISCHE DATEN

Kategorie des Haushaltskühlgerätemodells	7 – Kühl-/Gefriergerät
Energieeffizienzklasse Skala von A bis G	E
Jahresenergieverbrauch	177 kW/h
Gesamtnutzinhalt aller Frischhalte und Kühlfächer	183 L
Gesamtnutzinhalt aller Gefrierfächer	37 L
Sterne Kennzeichnung	****
Abtauverfahren Kühlteil / Gefrierteil	automatisch / manuell
Max. Lagerzeit bei Störungen	15 Std.
Gefriervermögen in 24 Std.	2,6 kg
Klimaklasse	N / ST
Empfohlene Umgebungstemperatur	16 bis 38 °C
Geräuschemission und Geräuschemissionsklasse	39 dB (A) / C
Einbaugerät	Ja

## AUSSTATTUNG

Regelbares Thermostat	Ja
Kompressor	1
Wechselbarer Türanschlag	Ja
LED-Beleuchtung im Kühlteil	1 Watt
Verstellbare Füße	Ja
Schleppscharniere	Ja
Kabellänge	180 cm
Glasablagen	4
Gemüseschubladen	1
Türablagen	4
Ablage im Gefriereteil	1

## ZUBEHÖR

Eierablagen	1
Eiswürfelbereiter	1

## ABMESSUNGEN

Gerätemaße (H x B x T) / Gewicht	144,6 x 54 x 54,5 cm / 41,3 kg
Einbaumaße (H x B x T)	145,1 x 56 x 55 cm
Maße mit Verpackung (H x B x T) / Gewicht	149 x 57,3 x 57,3 cm / 46 kg

## ARTIKELNUMMER

131201441400-11

## EAN

4262376918747



## Baltimore Edelstahlpüle

86 x 43,5

- + Pflegeleichter Edelstahl
- + Robustes Material
- + Wechselseitig rechts/links einbaubar
- + Für Unterschränke ab 50 cm Breite
- + Inkl. Ab- und Überlaufgarnitur und Ventilstopfen

- + Edelstahlpüle mit 1 Becken und Abtropffläche
- + Breite der Abtropffläche 400 mm
- + Für Spülenunterschränke ab 50 cm Breite
- + Wechselseitig rechts/links einbaubar
- + Hahnlöcher nicht durchgestoßen
- + Mit Ab- und Überlaufgarnitur
- + Inkl. Ventilstopfen
- + Inkl. Fixierklemmen zum Einbau  
(Für Arbeitsplatten mit Stärke 28 und 38 mm)
- + Stahlqualität 304
- + Stahlstärke 0,5 mm
- + Beckentiefe 145 mm

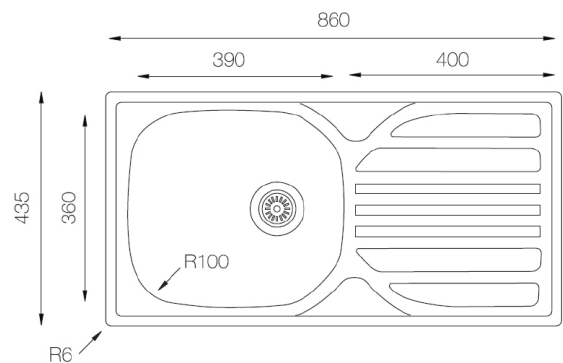

### ABMESSUNGEN

Produktmaße (H x B x T) / Gewicht	19,5 x 86 x 43,5 cm / 2,2 kg
Ausschnittmaß	ca. 84,2 x 41,7 cm
Verpackungsmaße (H x B x T) / Gewicht	20,5 x 86,5 x 46 cm / 2,5 kg

<b>ARTIKELNUMMER</b>	<b>FARBE</b>	<b>EAN</b>
SPÜLE860x435SET	Edelstahl	4260287649484

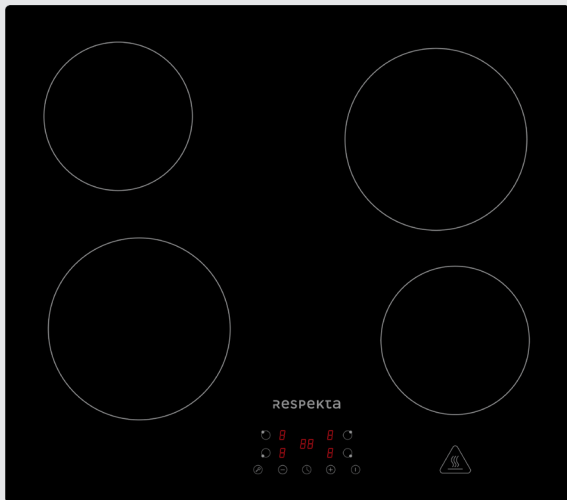

## Aaron Rahmenloses Glaskeramikkochfeld

KM 4400-28

- + 9 Leistungsstufen
- + Touch Control Steuerung
- + Restwärmeanzeige
- + Automatische Abschaltung
- + 99 Minuten Timer
- + Kindersicherung

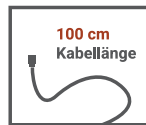

Timer 99 Minuten

### AUSSTATTUNG

Ausführung	Glaskeramik / Halogen
Leistungsstufen	9
Steuerung	Touch Control
Anzahl der Kochzonen	4
Zweikreiszone / Bräterzone	Nein / Nein

### BESONDERHEITEN

Restwärmeanzeige	Ja
Überhitzungsschutz	Ja
Automatische Abschaltung	Ja
Kindersicherung	Ja
Timer	99 Minuten

## TECHNISCHE DATEN

Spannung / Frequenz	220–240V oder 400V / 50Hz
Anschlusswert Kochfeld	max. 6000 W
Technische Daten der Kochzonen	2 x Ø 190 mm / 1800 W
	2 x Ø 155 mm / 1200 W
Anschlusskabel	ohne Stecker
Kabellänge	100 cm

## ABMESSUNGEN

Gerätemaße (H x B x T) / Gewicht	5 x 59 x 52 cm / 7,8 kg
Ausschnittmaße Kochfeld (H x B x T)	56 x 49 cm
Maße mit Verpackung (H x B x T) / Gewicht	12 x 70 x 62 cm / 9,0 kg

## ARTIKELNUMMER

## EAN

KM4400-28	4260683876880
-----------	---------------



## Nadia Einbaumikrowelle

MW 800

- + 20 Liter Garraum aus Edelstahl
- + 95 Minuten Digitaltimer mit Endsignal
- + Kindersicherung
- + Grill mit 2 Kombigarenfunktionen
- + 5 Leistungsstufen
- + 8 Automatik Programme + Auftaufunktion



Timerlänge bis zu  
95 Minuten

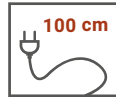

### TECHNISCHE DATEN

Max. Leistung Mikrowelle	800 Watt
Max. Ausgangsleistung Grill	1000 Watt
Max. Aufnahmeleistung	1250 Watt
Spannung / Frequenz	220 – 240 V / 50 Hz
Kabellänge	100 cm

### AUSSTATTUNG

Volumen Garraum	20 Liter
Material Garraum	Edelstahl
Material Gehäusefront	Edelstahl
Leistungsstufen	5
Grill	Ja, mit 2 Kombigarenfunktionen
Automatik Programme	8
Auftaufunktion	Ja
Kindersicherung	Ja
Timer	95 Minuten

## ABMESSUNGEN

Gerätemaße (H x B x T) / Gewicht	38,8 x 59,5 x 34,4 cm/15 kg
Einbaumaße (H x B x T)	38 x 56 x 50 cm
Maße mit Verpackung (H x B x T) / Gewicht	49,9 x 65 x 40,4 cm/ 17 kg
Maße Garraum (H x B x T)	21,8 x 31,4 x 29,5 cm

## ZUBEHÖR

Glas-Drehteller	1, Durchmesser 24,5 cm
Einbaurahmen	1
Grillrost	1

ARTIKELNUMMER	FARBE	EAN
MW 800	Edelstahl	4260344976492