

## **Montage- und Sicherheitshinweise für Außen-Wandleuchte Bornholm 2 m. Sensor**

Art.-Nr. LA2 18244 NN

Bitte stets gut aufbewahren !

www.lampenhit.de

### **Allgemeine Sicherheitshinweise**

Herstellerhinweise zu einem ordnungsgemäßen Gebrauch von Leuchten! Folgen Sie immer den Hinweisen dieser Anleitung für eine sichere und gefahrlose Montage und Gebrauch dieser Leuchte. Bewahren Sie die Montageanleitung für spätere Nachfragen auf.

- Beachten Sie immer die technischen Daten auf dem Produkt.
- Schalten Sie die Sicherung im Stromverteiler ab und prüfen Sie die Spannungsfreiheit am Anschluss, bevor Sie eine Installation durchführen.
- Wir empfehlen den Stromanschluss grundsätzlich durch eine Fachkraft vornehmen zu lassen.
- Die Montage ist nur auf einem tragfähigen Unterbau möglich!
- Pflegen Sie regelmäßig die Oberfläche der Leuchte mit einem trockenen, faserfreien und weichen Reinigungstuch. Benutzen Sie keine scharfen Reiniger oder Lösungsmittel. Vermeiden Sie, dass Flüssigkeiten an elektrisch leitende Teile gelangen.
- Kinder erkennen nicht die Gefahren, die beim unsachgemäßen Gebrauch mit elektrischen Gegenständen entstehen können. Halten Sie Kinder unter 14 Jahren deshalb davon fern.
- Halten Sie Kinder von Kleinteilen und Verpackungsmaterial fern. Es besteht u.a. Erstickungsgefahr!

### **Spezielle Sicherheitshinweise zur Montage mit Symbolen**

01. Die Leuchte ist für außen geeignet.
02. IP44 – Diese Leuchte ist spritzwasserfest; sie kann Spritzwasser ausgesetzt werden, das aus jeder Richtung kommt (360°).
03. Schutzklasse I – Diese Leuchte hat einen Schutzleiteranschluss. Der Schutzleiter muss an die mit  gekennzeichnete Erdungsschraube angeschlossen werden.
04. Die Leuchte ist nur zur Wandmontage geeignet.
05. An dieser Leuchte befinden sich Bauteile, die bei Benutzung der Leuchte heiß werden können.
06. Entfernen Sie die Leitungsisolierungen wie auf dem Piktogramm angegeben.
07. Die Schutzleitung muss immer länger sein, als die stromführenden Leitungen.
08. Achten Sie darauf, dass Sie keine Elektroleitungen und andere Hindernisse in der Wand bei der Montage durchbohren.
09. Elektrische Leitungen dürfen niemals zwischen der Leuchte und der Montageoberfläche eingequetscht werden.

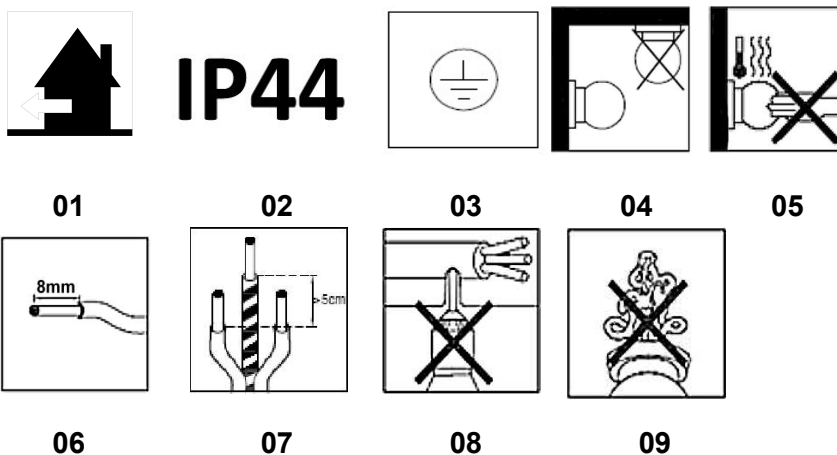

## Montage-Anleitung

Die Leuchte hat eine definierte Ober- und Unterseite; so muss der innen angebrachte Pfeil mit dem Wort „UP“ nach oben zeigen und die „Bohrung“, welche z.B. bei Kondenswasserbildung das Wasser ableiten soll, muss unten sein. Vor Montagebeginn unbedingt alle Sicherheitshinweise beachten!



- Anschlusskabel spannungsfrei schalten (siehe allg. Sicherheitshinweise)
- Die Leuchte auspacken und auf eine weiche und saubere Unterlage legen.
- Die Wandbefestigungsplatte vom Leuchtkörper abschrauben.
- Die Befestigungsplatte ordnungsgemäß verschrauben/dübeln.
- Den Elektroanschluss spannungsfrei vornehmen.
- Den Leuchtkörper wieder mit der Befestigungsplatte verschrauben.
- Leuchtmittel einsetzen; dazu den Metallkopf mit der integrierten Glasscheibe abschrauben. Das Leuchtmittel durch ¼ Drehung (Bajonett-Verschluss) einsetzen und den Leuchtmittel-Ring wieder verschrauben.
- Sicherung einschalten.

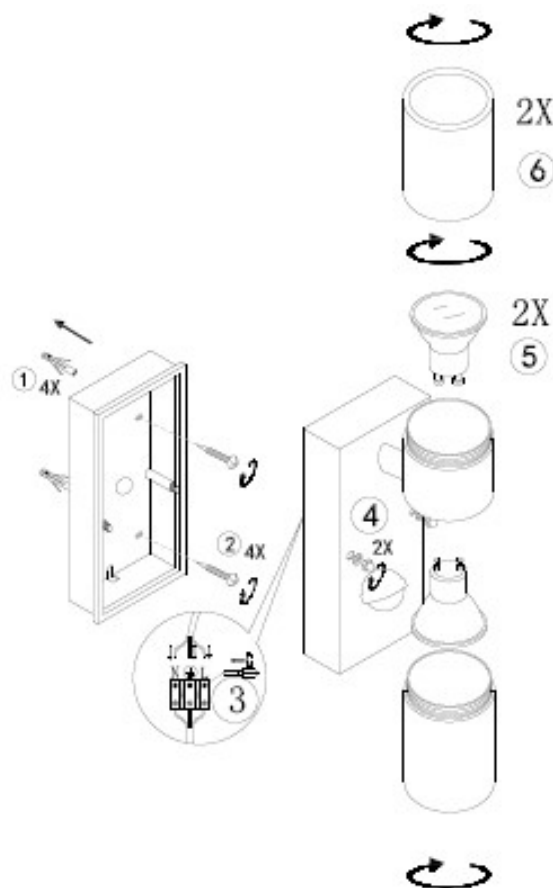

## Sensor-Einstellungen

Wir empfehlen diese in der Dämmerung vorzunehmen. Regeln Sie nach Wunsch die 3 Stellgrößen mit einem kleinen Schraubenzieher (nicht enthalten).

## Erläuterung Sensor / Bewegungsmelder

Wichtige Hinweise für eine optimale Funktion

- Der Sensor sendet in seinem Wirkungsbereich „strahlenförmig“ IR-Wellen ab. Werden diese „Strahlen“ durchschritten, schaltet der Sensor das Licht an (bei entsprechender Dämmerung/Dunkelheit)  
Der Sensor sollte daher so ausgerichtet werden, dass man möglichst quer zu diesen „Strahlen“ den Wirkungsbereich betreten muss.
- Der Sensor schaltet erst die Leuchte ein, wenn der Einstellgrad der Dämmerung erreicht ist.

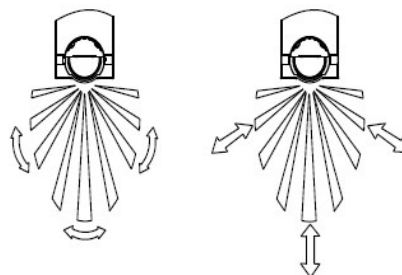
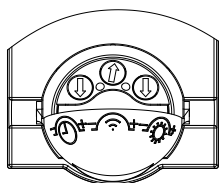

Wirkungsbereich des Sensors

- Angaben zur Reichweite gelten für eine Montage in ca. 2,0m Höhe.
- Die maximale Erfassungsbreite beträgt 120°.
- Die Einschaltzeit kann von ca. 10 Sek. bis 5 Min. geregelt werden.
- Die Erfassungswerte kann von ca. 4m bis max. 8m geregelt werden.
- Die Lux-Einstellung ist von ca. 10 - 20000lux regelbar.

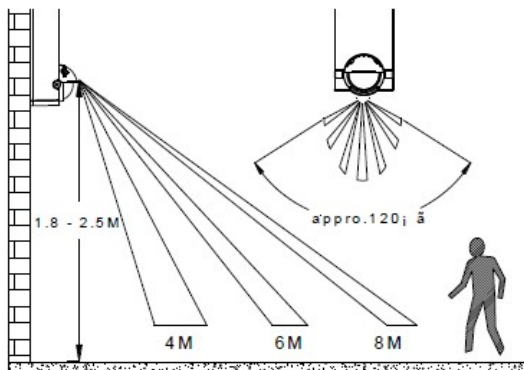

## Technische Daten

Modell:	Außen-Wandleuchte Bornholm 2 m. Sensor
Artikel-Nr.:	LA2 18244 NN
Spannung:	220-240V~50Hz
Leuchtmittel:	2 x GU10 max. 35W (nicht enthalten)
Schutzart:	IP44 – Schutz gegen allseitiges Spritzwasser.

**!!!TECHNISCHE ÄNDERUNGEN BLEIBEN DEM HERSTELLER VORBEHALTEN !!!**  
**Bei unsachgemäßer Handhabung besteht keine gesetzliche Gewährleistung.**

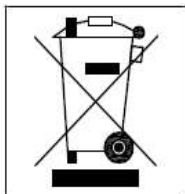

**Entsorgung dieses Artikels:**

Die Kennzeichnung „Mülltonne“ weist darauf hin, dass Elektrogeräte in der EU nicht mit dem normalen Haushaltsmüll entsorgt werden dürfen. Benutzen Sie bitte die Rückgabe- und Sammelsysteme in Ihrer Gemeinde. Auskunft hierzu erteilt die kommunale Stelle.



DAPO Leuchten Ambiente GmbH, Industriestraße 1, 76669 Bad Schönborn, Germany  
[www.lampenhit.de](http://www.lampenhit.de)