



Jannis Einbaubackofen autark

1511000000126

A

- + Energieeffizienzklasse A
- + 72 Liter Garraum
- + 7 Beheizungsarten
- + Auftaufunktion & Dampfreinigung

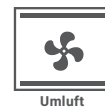
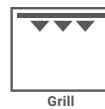
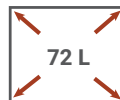
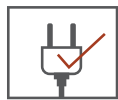

AUSSTATTUNG

Regelbare Temperatur	60° – 250 °C
Beheizungsarten	7 (Auftauen, Ober- und Unterhitze, Ober- und Unterhitze mit Umluft, Grill, Grill mit Umluft, Unterhitze mit Umluft, Dampfreinigung)
Backofeninnentür	Doppelverglasung
Backofentür	schwarzes Glas mit Aluminiumgriff
Bedienblende	Edelstahl
Steuerung	zylindrische Knebel / silberfarben
Backofenlicht	Ja

TECHNISCHE DATEN

Energieeffizienzindex pro Garraum (EEI)	92,9
Energieeffizienzklasse pro Garraum (von A+++ bis D)	A
Energieverbrauch pro Zyklus	Konventionell: 0,81 kWh
	Umluft: 0,79 kWh
Anzahl der Garräume	1
Wärmequelle pro Garraum	Elektro
Volumen des Garraums	72 Liter
Größe des Geräts	groß: > 65L Volumen
Anschlusswert Backofen	2800 W / 220 – 240V - 50Hz
Anschluss	150 cm Kabel mit Schutzkontakt-Stecker

ZUBEHÖR

Emailliertes Backblech	1
Grillrost	1
Teleskopauszüge im Backraum	Nein
Seitengitter im Garraum	Nein

ABMESSUNGEN

Gerätemaße (H x B x T) / Gewicht	59,5 x 59,4 x 52,1 cm / 27,5 kg
Maße mit Verpackung (H x B x T) / Gewicht	65,8 x 63,9 x 57,9 cm / 30,5 kg
Einbaumaße (H x B x T)	60 x 56,5 x 57 cm

ARTIKELNUMMER	MODELL	EAN	EPREL
1511000000126	AB121-26	4262421975282	2446722



Nola Kaminhaube Edelstahl, 60 cm

CH 22058 IXB

B

- + Energieeffizienzklasse B
- + Hochwertiges Edelstahlgehäuse
- + Breite: 60 cm
- + 3 Leistungsstufen
- + LED-Beleuchtung
- + Abluft & Umluftbetrieb möglich

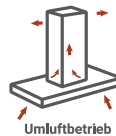
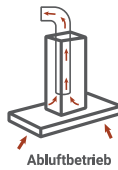
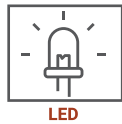

TECHNISCHE DATEN

Jährlicher Energieverbrauch (AEhood)	26,8 kWh
Energieeffizienzklasse	B
Fluiddynamische Effizienz (FDEhood)	15,3
Fluiddynamische Effizienzklasse	D
Beleuchtungseffizienz (LEhood)	40 Lux / Watt
Beleuchtungseffizienzklasse	A
Fettabscheidegrad	70,8 %
Fettabscheideeffizienzklasse	D
Luftstrom bei minimaler / maximaler Geschwindigkeit im Normalbetrieb	221,2–337,2 m³/h
A-bewertete Luftschallemission bei minimaler / maximaler Geschwindigkeit im Normalbetrieb	59–64 dB (A)
Leistungsaufnahme im Aus-Zustand	–
Leistungsaufnahme im Bereitschaftszustand	–

AUSSTATTUNG

Steuerung	Drucktasten
Glasschirm	Nein
Korpus	Edelstahl
Schacht	Edelstahl
Leistungsstufen	3
LED Beleuchtung max.	1 x 2 Watt
Rohranschluss (Durchmesser)	150 mm
Spannung / Frequenz	220 – 240 V / 50 Hz
Anschlusswert	67 Watt
Kabellänge	135 cm

ABMESSUNGEN

Gerätemaße (H x B x T) / Gewicht	58–96 x 60 x 47,5 cm / 7 kg
Maße mit Verpackung (H x B x T) / Gewicht	53 x 65 x 25 cm / 8,5 kg

ZUBEHÖR

EAN

Inkl. Metallfettfilter (auswaschbar) 2 x MIZ 2009	4897014601240
Nicht enthalten: Aktiv-Kohlefilter 2 x MIZ 0058 N	4260515338340
Nicht enthalten: Umluftweiche 1 x ULW 1	4260458247112

ARTIKELNUMMER

FARBE

EAN

CH22058IXB	Edelstahl	4260458246139
------------	-----------	---------------



Kari Einbaugeschirrspüler, 60 cm, mit Display, teilintegriert

GSP 60 TID M

- + 6 Programme
- + vollelektronische Steuerung
- + 2 Sprühebene
- + Startzeitvorwahl (3 – 12 Std.)
- + LED-Display

E

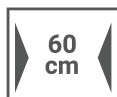

TECHNISCHE DATEN

Anzahl der Maßgedecke	12
Energieeffizienzklasse Skala A – G	E
Energieverbrauch Eco Programm bei 100 Programmzyklen	92 kW/h
Leistungsaufnahme im Aus-Zustand	0,49 W
Leistungsaufnahme im Modus Zeitvorwahl	1,00 W
Wasserverbrauch Eco Programm pro Zyklus	11 L
Reinigungsleistungsindex	1,125
Trocknungsleistungsindex	1,065
Standardprogramm	ECO 45 °C
Dauer Eco Programm in h:min	03:40
Geräuschemission / Geräuschemissionsklasse	49 dB (A) / C
Einbaugerät	Ja

AUSSTATTUNG

Innenraum	rostfreier Edelstahl
Bedienblende	Edelstahl
6 Programme	Intensiv (03:25), Universal (02:55), Eco (03:40), Glas (02:00), 90 Min. Programm (01:30), Kurzprogramm (00:30)
Steuerung	Elektroniktasten
Display	LED-Display mit Indikatorlampen
Höhenverstellbare FüÙe	50 mm
Länge Ablaufschlauch	138 cm
Länge Zulaufschlauch	150 cm
Kabellänge	150 cm
Verstellbarer Oberkorb	Ja
Tellerhalter	klappbar
Tassenhalter	2
Besteckkorb	1

BESONDERHEITEN

Halbe Beladung	Ja
Startzeitvorwahl	3 / 6 / 9 / 12 Stunden
Restlaufanzeige	Nein
Kindersicherung	Nein
Klarspüler und Regeneriersalzanzeige	Ja
Überlaufschutz	Ja

ZUBEHÖR

EAN

Sicherheitszulaufschlauch (Aquastop)	4016417043888
--------------------------------------	---------------

ABMESSUNGEN

GerätemaÙe (H x B x T) / Gewicht	81,5 x 59,8 x 57 cm / 35 kg
EinbaumaÙe (H x B x T)	82 – 86,5 x 60 x 58 cm
MaÙe mit Verpackung (H x B x T) / Gewicht	88,4 x 63 x 63,5 cm / 42 kg

ARTIKELNUMMER

AUSSTATTUNG

EAN

GSP60TIDM	ohne Aquastop	4260683871847
GSP60TIDMAS	mit Aquastop	4260683876989



Åland Einbaukühlschrank mit **** Gefrierfach

131200881400-11

E

- + 88 cm Nischenmaß
- + **** Gefrierfach
- + 100 L Nutzinhalt im Kühlteil
- + Wechselbarer Türanschlag
- + verstellbare Füße

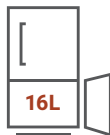
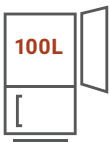

TECHNISCHE DATEN

Kategorie des Haushaltskühlgerätemodells	7 – Kühl-/Gefriergerät
Energieeffizienzklasse Skala von A bis G	E
Jahresenergieverbrauch	146,4 kW/h
Gesamtnutzinhalt aller Frischhalte und Kühlfächer	100 L
Gesamtnutzinhalt aller Gefrierfächer	16 L
Sterne Kennzeichnung	****
Abtauverfahren Kühlteil / Gefrierteil	automatisch / manuell
Max. Lagerzeit bei Störungen	11 Std.
Gefriervermögen in 24 Std.	2,6 kg
Klimaklasse	N / ST
Empfohlene Umgebungstemperatur	16 bis 38 °C
Geräuschemission und Geräuschemissionsklasse	39 dB (A) / C
Einbaugerät	Ja

AUSSTATTUNG

Regelbares Thermostat	Ja
Kompressor	1
Wechselbarer Türanschlag	Ja
LED-Beleuchtung im Kühlteil	1 Watt
Verstellbare Füße	Ja
Schleppscharniere	Ja
Kabellänge	180 cm
Glasablagen	3
Gemüseschubladen	2
Türablagen	3

ZUBEHÖR

Eierablagen	1
Eiswürfelbereiter	1

ABMESSUNGEN

Gerätemaße (H x B x T) / Gewicht	87,1 x 54 x 54 cm / 27,5 kg
Einbaumaße (H x B x T)	88 – 90 x 56 x 55 cm
Maße mit Verpackung (H x B x T) / Gewicht	92 x 56,8 x 56,8 cm / 30,5 kg

ARTIKELNUMMER

131200881400-11

EAN

4262376918761



Baltimore Edelstahlpüle

86 x 43,5

- + Pflegeleichter Edelstahl
- + Robustes Material
- + Wechselseitig rechts/links einbaubar
- + Für Unterschränke ab 50 cm Breite
- + Inkl. Ab- und Überlaufgarnitur und Ventilstopfen

- + Edelstahlpüle mit 1 Becken und Abtropffläche
- + Breite der Abtropffläche 400 mm
- + Für Spülenunterschranke ab 50 cm Breite
- + Wechselseitig rechts/links einbaubar
- + Hahnlöcher nicht durchgestoßen
- + Mit Ab- und Überlaufgarnitur
- + Inkl. Ventilstopfen
- + Inkl. Fixierklemmen zum Einbau
(Für Arbeitsplatten mit Stärke 28 und 38 mm)
- + Stahlqualität 304
- + Stahlstärke 0,5 mm
- + Beckentiefe 145 mm

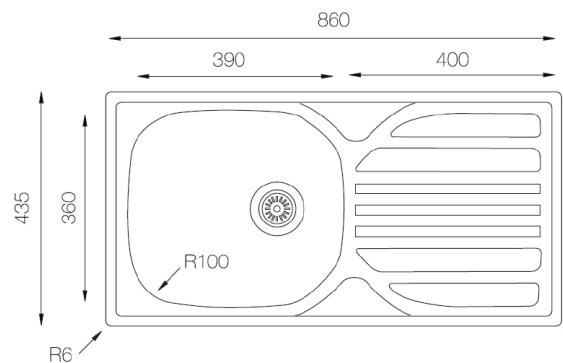

ABMESSUNGEN

Produktmaße (H x B x T) / Gewicht	19,5 x 86 x 43,5 cm / 2,2 kg
Ausschnittmaß	ca. 84,2 x 41,7 cm
Verpackungsmaße (H x B x T) / Gewicht	20,5 x 86,5 x 46 cm / 2,5 kg

ARTIKELNUMMER	FARBE	EAN
SPÜLE860x435SET	Edelstahl	4260287649484

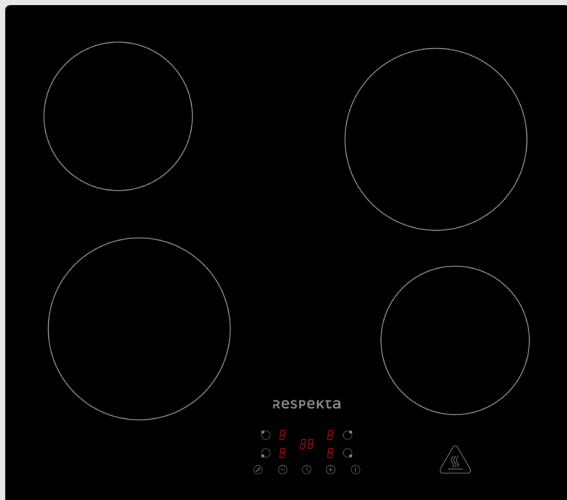

Aaron Rahmenloses Glaskeramikkochfeld

KM 4400-28

- + 9 Leistungsstufen
- + Touch Control Steuerung
- + Restwärmeanzeige
- + Automatische Abschaltung
- + 99 Minuten Timer
- + Kindersicherung

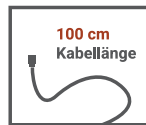

Timer 99 Minuten

AUSSTATTUNG

Ausführung	Glaskeramik / Halogen
Leistungsstufen	9
Steuerung	Touch Control
Anzahl der Kochzonen	4
Zweikreiszone / Bräterzone	Nein / Nein

BESONDERHEITEN

Restwärmeanzeige	Ja
Überhitzungsschutz	Ja
Automatische Abschaltung	Ja
Kindersicherung	Ja
Timer	99 Minuten

TECHNISCHE DATEN

Spannung / Frequenz	220–240V oder 400V / 50Hz
Anschlusswert Kochfeld	max. 6000 W
Technische Daten der Kochzonen	2 x Ø 190 mm / 1800 W
	2 x Ø 155 mm / 1200 W
Anschlusskabel	ohne Stecker
Kabellänge	100 cm

ABMESSUNGEN

Gerätemaße (H x B x T) / Gewicht	5 x 59 x 52 cm / 7,8 kg
Ausschnittmaße Kochfeld (H x B x T)	56 x 49 cm
Maße mit Verpackung (H x B x T) / Gewicht	12 x 70 x 62 cm / 9,0 kg

ARTIKELNUMMER

EAN

KM4400-28	4260683876880
-----------	---------------